

おすすめ期 はいはい期 つかまり立ち期

ワイドウォールの組み立て方

必要部品

- 長パイプ 65
- 短パイプ 8
- Tまたジョイント 3
- 3またジョイント 22
- 4またジョイント 14
- 5またジョイント 3
- 指遊びボード 1
- ボール落とし 1
- ドア 1
- ボールネット 1

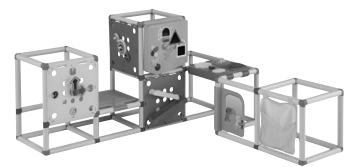

組み上がりサイズ
W128 × D128 × H66(cm)

① A~Eをそれぞれ組み立てます。

・安全の為、ジムとジョイントのかみあわせはきつくなっております。ご了承ください。

A

● 3また…4コ

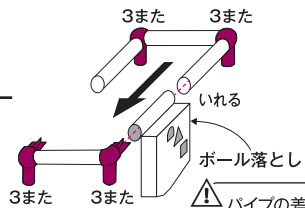

パイプの差し込み方はP.5の⑨をご参照ください。

B

○ Tまた…1コ
● 3また…6コ
● 4また…4コ
● 5また…1コ

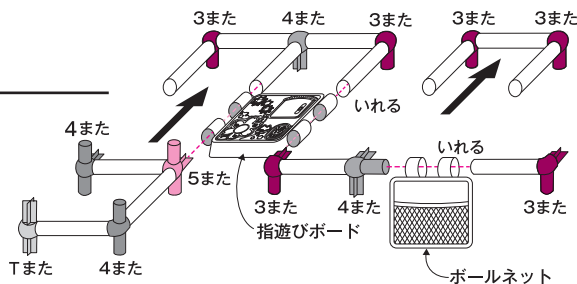

C

● 3また…4コ

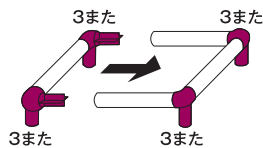

D

○ Tまた…2コ
● 4また…2コ
● 5また…2コ

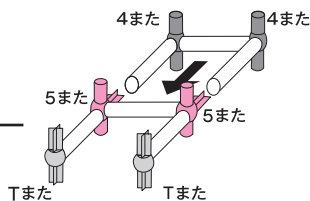

E

● 3また…8コ
● 4また…8コ

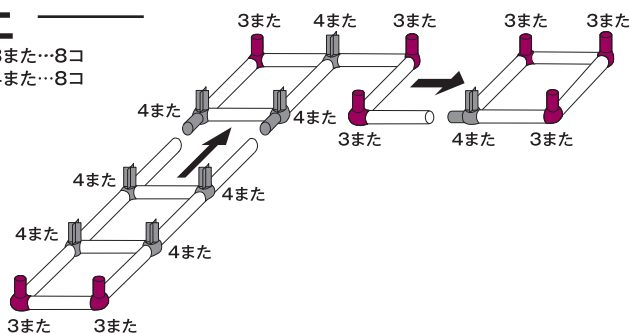

② 下からE→D→C→B→Aの順に積み上げます。

A

Bに押し込みます。

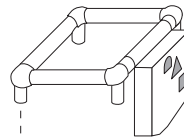

B

D、Eに押し込み、長パイプ4本を立てます。

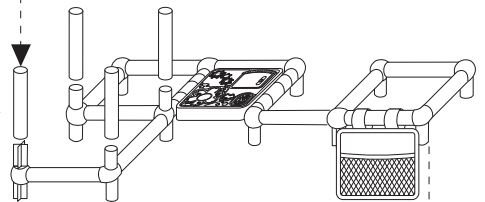

C

Dに押し込みます。

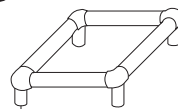

D

Eに押し込み、Dに長パイプ4本、短パイプ2本を立てます。

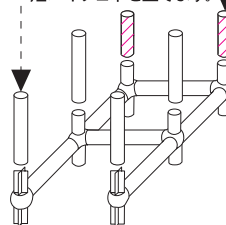

E

ドアにパイプを通し、Eに長パイプ10本、短パイプ6本を立てます。

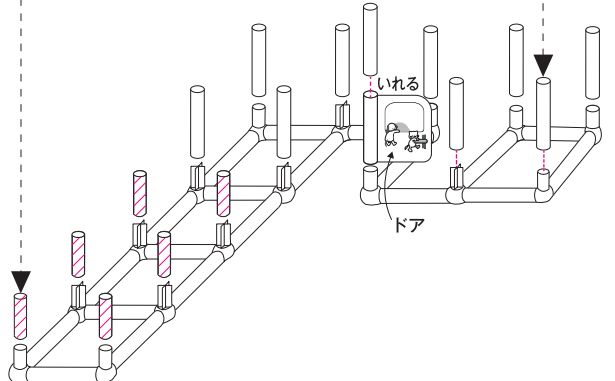

はめこみパーツ・おどり場・ロングすべり台の基本の取り付け方

〈ワイドウォール〉

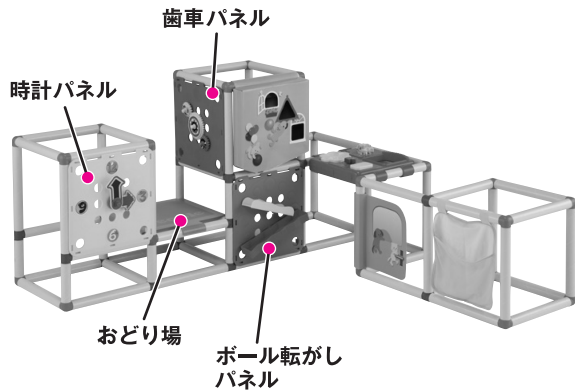

〈よじ登りスロープジム〉

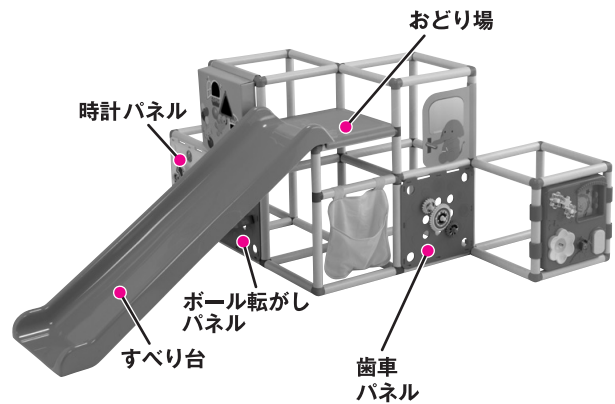

〈ロングすべり台つき3段ジム〉

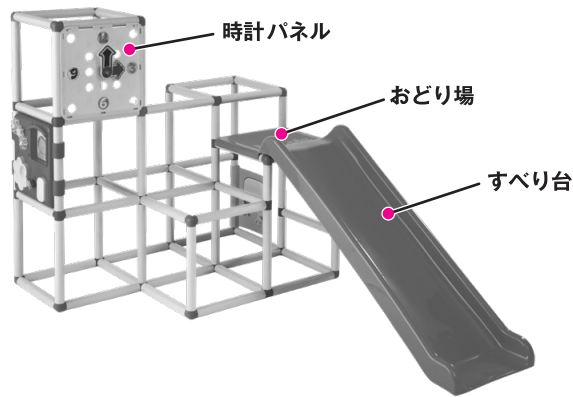

おどり場の取り付け方

おどり場には方向性があります。
すべり台の取付け方向に合わせて
向きを決めます。

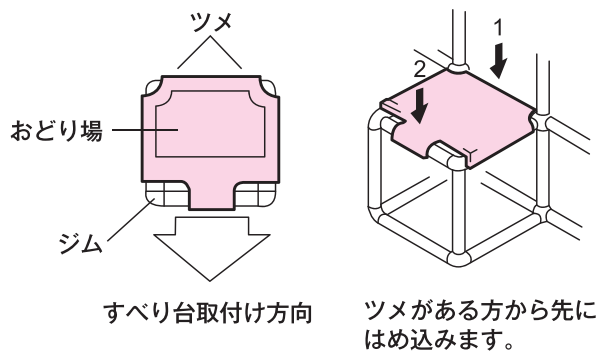

すべり台の取り付け方

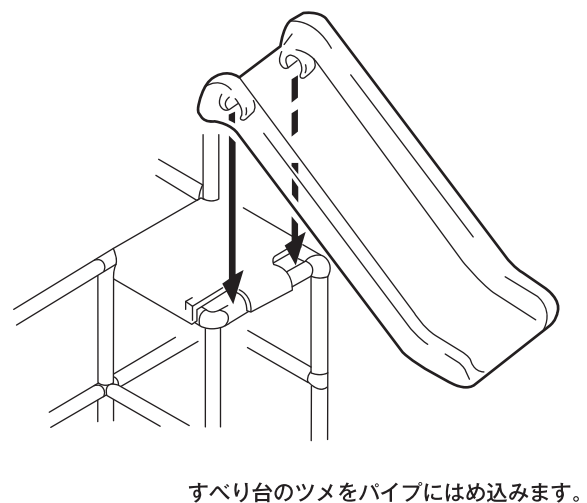

点検

お子様に遊ばせる前に、次の2点をもう一度
点検してください。

- ① 抜けかかっているパイプはないか。
- ② 組み上がった形がゆがんでいないか。

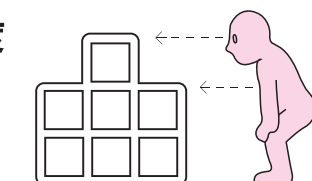

水平になっているか確認
してください。
ゆがんでいる時は、
水平になるまで十分に押
し込んでください。

パネルの付け替えカスタマイズで遊び方が広がる!

カスタマイズのルール

以下のような組み立て、組み替えは避け、危険のない範囲でカスタマイズをお楽しみください。

①パイプ・ジョイントの組み替えはしない。

パイプ・ジョイントの組み立て方は、体重25kgまでのお子様に安心して遊んでいただけるよう、安定性や強度を考慮して設計されています。説明書に記載された3種類以外の組み立て方は転倒・破損の恐れがあり、大変危険です。カスタマイズは知育パネルの付け位置変更のみにして、ジムの形状は変えないでください。

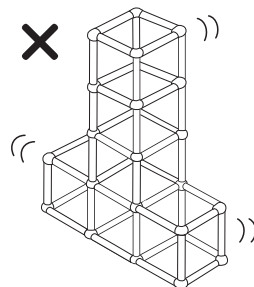

②基本の取り付け方(P.10)から、すべり台の位置・向きの変更、取り外しはしない。

「よじ登りスロープジム」「ロングすべり台つき3段ジム」は、すべり台があることによって安定性を保っています。位置や向きの変更、取り外しは転倒の恐れがありますので、おやめください。

※「ワイドウォール」には、すべり台を付け足すことができます。詳しくは下記「カスタマイズの例」をご覧ください。

③パネルをステップの代わりにして使用しない。

知育パネルの上に乗ったり、上から強い力を掛けたりすると、破損する恐れがあります。知育パネルをステップの代わりにして使用しないでください。また、誤って足をかけたり、上に登ったり、座ったりしないよう十分ご注意ください。

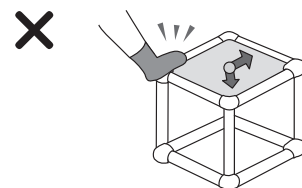

カスタマイズの例

〈ワイドウォール〉

●トンネル遊び

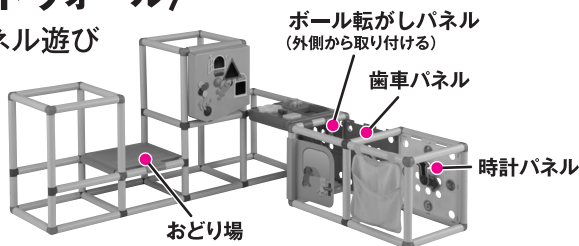

●よじ登りあそびを先取り

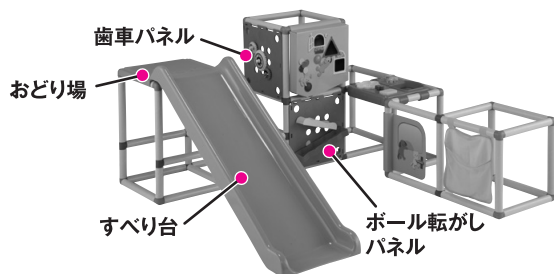

〈ロングすべり台つき3段ジム〉

●障害物ジム

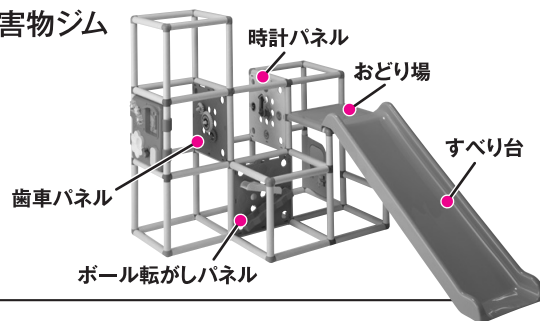

「ワイドウォール」は、すべり台の付け足しOK!

1.5段(長パイプ1本+短パイプ1本分)の高さにも、すべり台を付け足すことができます。それ以外の高さに取り付けると、床との隙間に手足を挟んだり、不安定になりケガをする恐れがありますので、おやめください。

※「よじ登りスロープジム」「ロングすべり台つき3段ジム」のすべり台を取り外すことはできません。

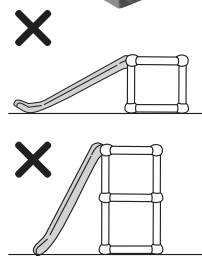

※カスタマイズの仕方によっては、パネルが取り付けられないことがあります。無理に取り付け不要ご注意ください。

★インスタグラム公式アカウントのご案内

インスタグラム公式アカウント **@peopleyugu** では、

上記以外のカスタマイズ例もご紹介していきます。

その他、ご購入者様向けのプレゼントキャンペーンや新商品のご案内も!ぜひフォローしてください。

