

保存版

大切に保管して  
ください

# 白いわんぱくジム

使用説明書

必ずお読みください

YG-014 取説202007

対象年齢：8ヶ月以上、6歳以下 生産物賠償責任保険付

## 発達、興味に合わせて 7way組み替え!

ベビーアスレチック

→P.4

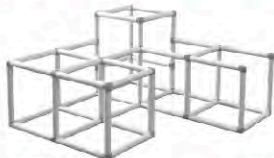

手すり付きジム

→P.5



3段ワイドジム

→P.6

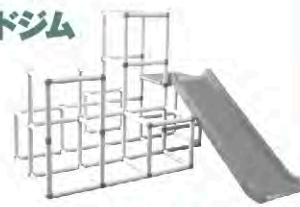

平均棒トンネル

→P.7

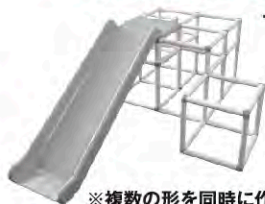

てつぼう付きジム

→P.8



うんてい付きジム

→P.9



4段タワージム

→P.10



※複数の形を同時に作ることはできません。

## ⚠ 注意 (ちゅうい)

保護者の方へ 必ずお読みください

《思わぬ事故のもとになりますので、以下の点に注意してください。》

- ◆必ず保護者の目の届くところで遊ばせてください。
- ◆安全のため、部品に破損・変形・亀裂・ゆるみ等がある場合は、使用を中止してください。
- ◆対象年齢未満のお子様には絶対に遊ばせないでください。
- ◆この商品は、体重25kg以下での使用を対象に開発したものです。
- ◆2人以上で使用する場合は特に、体重の制限を超えていなくても、バランスを崩しやすくなる可能性があります。保護者の方が近くで支えてあげるなど注意をしてあげてください。思わぬケガのもととなります。
- ◆すべり台に同時に2人以上乗ったりしないでください。
- ◆組み立て、組み換えは必ず保護者の方が行ってください。組み立て前のパーツをお子様には与えないでください。思わぬ事故の危険があります。また、ご使用ごとに部品のゆるみや外れがないか、各部がしっかりと固定されているか、確認してから遊ばせてください。
- ◆水平な場所に設置し、万一お子様が誤って足を滑らせた時にも危険がないように、火器・暖房器具や家具・窓ガラスとの間に十分なスペースを取ってください。不安定な場所、転倒・落下の危険があるような場所や屋外での使用はおやめください。
- ◆ジムやすべり台の組み方、位置を説明書に記載の形から変えないでください。特にすべり台の位置を変えること、ジムの高くすることは大変危険ですので、おやめください。
- ◆直射日光に当てないでください。
- ◆靴下を履いたまま使用すると滑ることがあります。お子様は素足で遊ばせてください。
- ◆すべり台を使用する時は、危険が無いよう、下に人がいないことを確認してから滑るようにしてください。
- ◆下記のような遊び方は大変危険です。お子様にケガの無いよう、保護者の方がよくご注意、ご指導ください。
  - ・すべり台を頭からすべる事。
  - ・すべり台やおどり場の上で飛びはねたり、飛び降りたりする事。
- ◆包装に使用しているビニール袋は、商品開封後速やかに廃棄してください。

### <使用上の注意>

- この商品は室内用です。戸外・ベランダ等でご使用にならないでください。また、水や加湿器などで濡れるとパイプは使用不可能となりますので、設置場所にも注意してください。
  - ぶつかけたり、振り回したり、投げつけるなど、乱暴な遊び方はしないでください。故障やケガの原因になります。
  - 乱暴に使用するとパイプのゆるみ・ゆがみの原因になります。注意してください。
  - ジョイントとパイプは長期間使用しますと、劣化破損によるケガの恐れがありますので定期的に点検してください。
  - パイプのゆるみ等が出てきた時は、説明書にある補修方法 (P.12) に従って補修してください。
  - すべり台の下にはものを置かないよう注意してください。
  - 本体が汚れたときは、かたくしぼったぬれタオルで拭いてください。水洗い・煮沸・熱湯・レンジ・薬液 (除菌剤・ウェットティッシュなど) による消毒は故障、変形、割れなどの破損の原因になります。絶対におやめください。
  - 使用前、使用後にはかたくしぼったぬれタオルで拭いて、清潔にしてあげてください。
- ※製品の仕様は、品質向上のため、予告なく変更する場合があります。そのため、パッケージの写真と製品の色・形などが多少異なる場合があります。また、同一製品の中でも多少異なる場合があります。あらかじめご了承ください。

発売元 ピープル株式会社

〒103-0004 東京都中央区東日本橋 2-15-5 VORT東日本橋

●商品のお問い合わせは ☎ 03 (3862) 3739 ピープルお客様相談係まで

電話受付時間：月～金曜日 (祝日を除く) 10:00～12:00・13:00～16:00



# お子様の成長・発達に合わせて7way組み替え!

8ヶ月～



## 1way ベビーアスレチック

ハイハイ・伝い歩きは運動機能発達の基本!  
コの字形の運動場で広々動き回って遊び  
ましょう。

組み立て方は  
P.4

1歳～



## 2way 手すり付きジム

すべり台のよじ登りとうつぶせ滑りを繰り返  
して、足腰が鍛えられます。登った先に手すり  
があるので安心して遊べます。

組み立て方は  
P.5

2歳～



## 3way 3段ワイドジム

縦にも横にも自由に動き回って全身運動!  
「どこに足をかけようか?」と自然に考える  
ので、空間認識力も高まります。

組み立て方は  
P.6

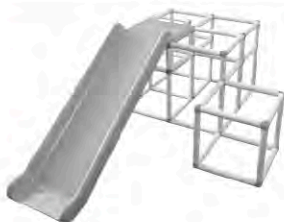

## 4way 平均棒トンネル

足場の少ない面を上手に渡るのは意外と難しい!  
バランス感覚が鍛えられます。下は広いトンネル  
に!ほふく前進で脚力もアップ!

組み立て方は  
P.7



## 5way てつぼう付きジム

小さな鉄棒として、プレ体験ができます。脚を  
かけたり、バランスをとって座ってみたり。  
本格的な鉄棒にも挑戦しやすくなります。

組み立て方は  
P.8

3～6歳

※体重25kgまで



## 6way うんてい付きジム

ぶら下がり運動で、腕力・握力が発達します。  
落ちて心配のない高さなので、安心して練  
習できます。

組み立て方は  
P.9



## 7way 4段タワージム

高～いジャングルジムで、登ったり、くぐったり、  
ぶら下がったり、思う存分遊びましょう!  
体幹がしっかり鍛えられます。

組み立て方は  
P.10



# 「国産・紙製パイプ」3つの特長

室内用ジャングルジムは、1982年、私達ビーブルが最初に考案、商品化しました。それから四半世紀以上変わらず国産の紙製パイプにこだわり続けているのには理由があります。

- 1 小さなお子さまにも「安心」。** 登り降りする時に、手足になじみ易く、滑りにくいのが特長です。また、舐めても安心なよう、材料全てにおいて、環境ホルモン疑感物質は使用していません。
- 2 汚れは拭き取れるので、いつも「清潔」。** パイプの表面には防水加工を施しています。汚れたら、水で濡らしたタオルをかたくしぼって拭いてください。
- 3 6歳まで「長く遊んでいただけます」。** 特殊強化紙管を採用しておりますので、体重25kgまで耐えられます。

## セット内容 部品の数を確認して下さい。

<ご注意> 組立て後、部品がいくつか残ります。別の形に組み替える際、必要となりますので大切に保管してください。

使用説明書 (本書)	長パイプ	短パイプ	ロング すべり台	おどり場	Lまた ジョイント	Tまた ジョイント	3また ジョイント	4また ジョイント	5また ジョイント	6また ジョイント
										
1	84	10	1	1	(グリーン) 2	(グリーン) 5	(オレンジ) 20	(レッド) 15	(グリーン) 7	(グリーン) 3

## 組み立て方法

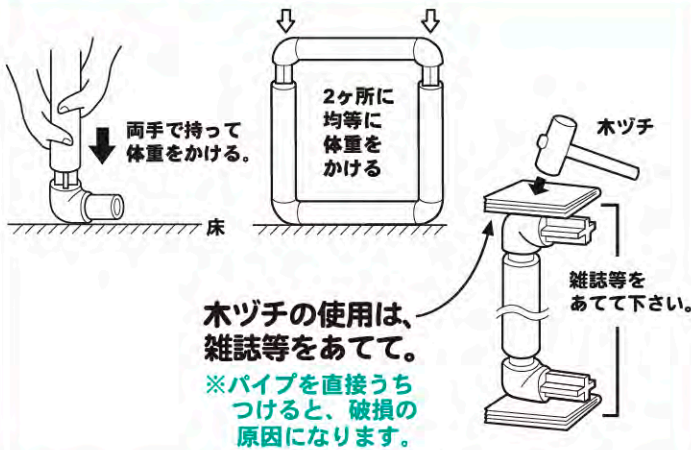

## 解体方法

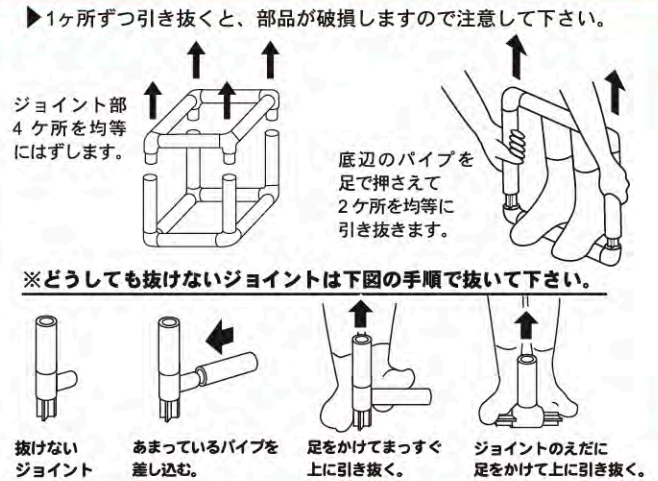

## 組み立てる上で、必ず守っていただきたいこと。

### ① 根元まで差し込む。

ジョイントを差し込む時は右図の要領で完全に根元まで差し込んで下さい。



### ② ジョイントの向きを正しく。

2つのジョイントをパイプの両側に接続するときは、互いに向きを合わせ、正しく接続します。出来上がったら、平らな面に置いてゆがみがないか確かめて下さい。ゆがんでいたり、最後まで差し込まれていないまま組み立てると、ジョイントが破損することがありますのでご注意ください。

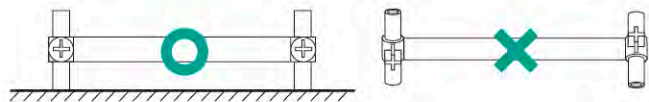

### ③ 無理やり差し込まない。

ジョイントを差し込むとき、無理な力がかかると壊れる原因になりますので、2方向同時には差し込まないで下さい。



### ④ 抜くときはまっすぐに。

ゆがんでしまったときは、一度ジョイントを引き抜いてから、やり直して下さい。このとき、ジョイントを無理にねじったり、曲げたりせず、パイプからまっすぐに抜いて下さい。





8ヶ月～

# ベビーアスレチックの組み立て方



組み上がりサイズ  
W97 × D97 × H49.5 (cm)

## 必要部品

●長パイプ 51

●Lまたジョイント 2

●4またジョイント 12

●短パイプ 8

●Tまたジョイント 4

●5またジョイント 3

●3またジョイント 13

### ①A～Dをそれぞれ組み立てます。

・安全の為、ジムとジョイントのかみあわせはきつくなっております。ご了承下さい。

A

●3また…4コ

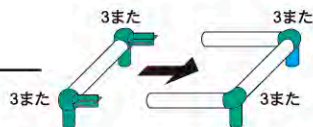

B

●Lまた…2コ  
●Tまた…2コ  
●3また…3コ  
●4また…5コ  
●5また…1コ

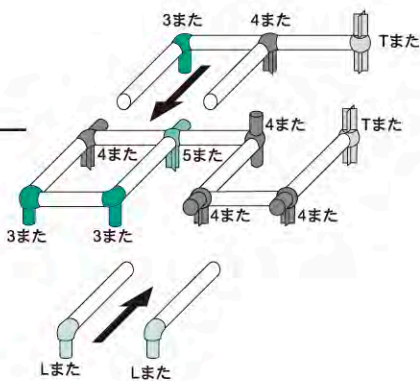

C

●Tまた…2コ  
●4また…1コ

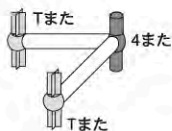

D

●3また…6コ  
●4また…6コ  
●5また…2コ

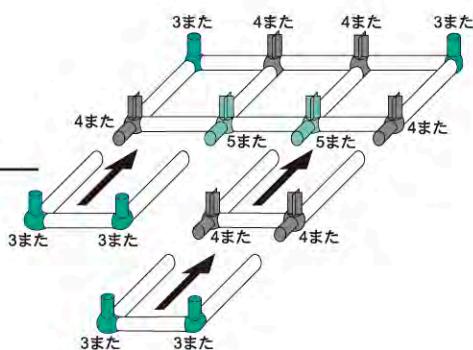

### ②下からD→C→B→Aの順に積み上げます。

A

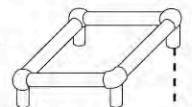

B

Bに短パイプ3本を立ててAを上から押し込みます。

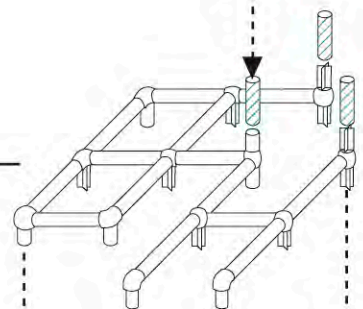

C

Cに長パイプ1本短パイプ2本を立ててBを上から押し込みます。

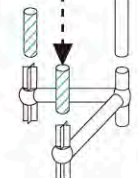

D

Dに長パイプ11本短パイプ3本を立てて、Cを上から押し込みます。

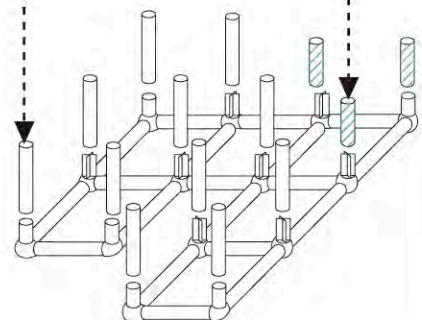

完成

1歳~

# 手すり付きジムの組み立て方



組み上がりサイズ  
W97 × D152.5 × H81.5 (cm)

## 必要部品

- 長パイプ 56
- 短パイプ 10
- Lまたジョイント 2
- Tまたジョイント 3
- 3またジョイント 17
- 4またジョイント 8
- 5またジョイント 6
- 6またジョイント 1
- おどり場 1
- ロングすべり台 1

### ①A~Fをそれぞれ組み立てます。

・安全の為、ジムとジョイントのかみあわせはきつくなっております。ご了承下さい。

A

- Lまた…2コ
- 3また…1コ

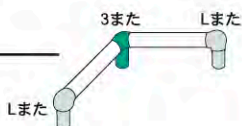

B

- 3また…4コ

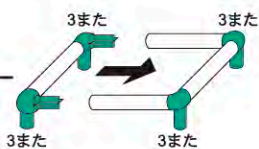

C

- 3また…1コ
- 4また…3コ

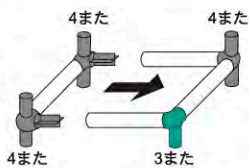

D

- Tまた…3コ
- 3また…2コ
- 4また…1コ
- 5また…1コ
- 6また…1コ

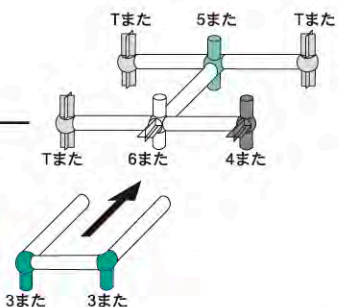

E

- 3また…2コ
- 4また…2コ
- 5また…2コ

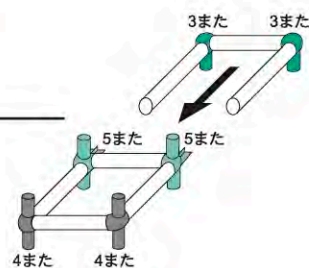

F

- 3また…7コ
- 4また…2コ
- 5また…3コ

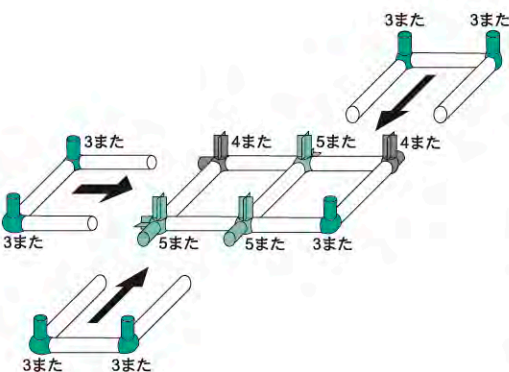

### ②下からF→E→D→C→B→Aの順に積み上げます。

A

Cに押し込みます。

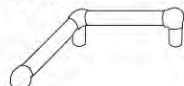

B

Dに押し込みます。

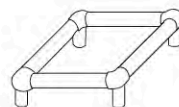

C

Cに長パイプ3本を立てます。

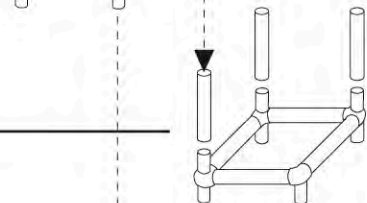

D

Dに長パイプ4本短パイプ2本を立ててCを上から押し込みます。

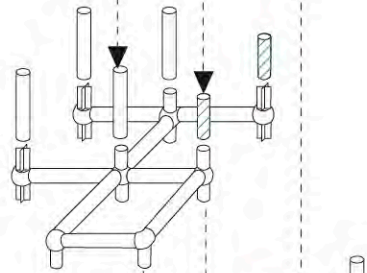

E

Eに長パイプ2本短パイプ2本を立ててDを上から押し込みます。

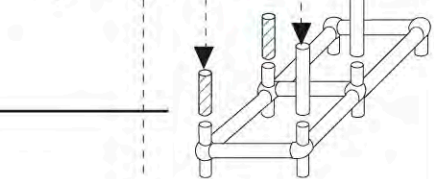

F

Fに長パイプ6本短パイプ6本を立ててEを上から押し込みます。

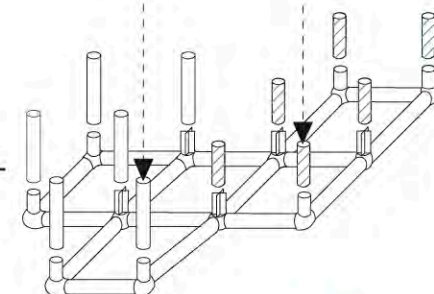

おどり場・ロングすべり台の  
取り付け方は、11ページをご覧ください。



1~3歳

# 3段ワイドジムの組み立て方

## 必要部品

●長パイプ 82

●短パイプ 10

●Lまたジョイント 2

●Tまたジョイント 4

●3またジョイント 20

●4またジョイント 15

●5またジョイント 6

○6またジョイント 3

●おどり場 1

●ロングすべり台 1

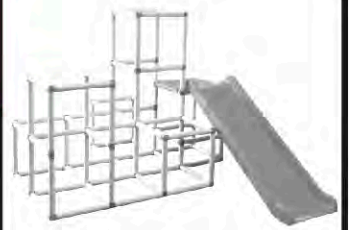

組み上がりサイズ  
W128 × D152.5 × H97 (cm)

### ①A~Gをそれぞれ組み立てます。

・安全の為、ジムとジョイントのかみあわせは  
きつくなっております。ご了承下さい。

**A**

●3また…4コ

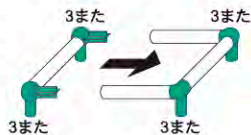

**B**

○Tまた…2コ  
●4また…2コ

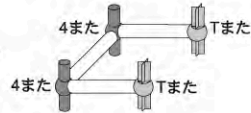

**C**

○Lまた…2コ  
●3また…2コ

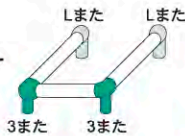

**D**

●3また…2コ  
●4また…2コ

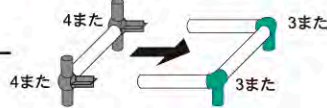

**E**

○Tまた…2コ  
●3また…5コ  
●4また…3コ  
●5また…1コ  
○6また…3コ

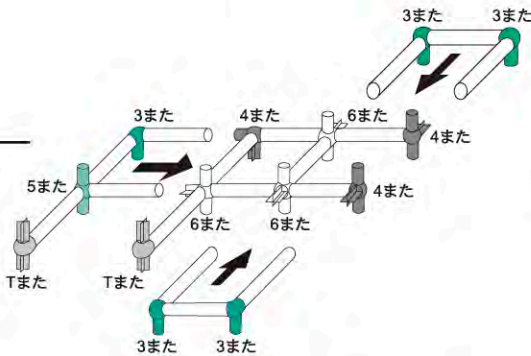

**F**

●4また…4コ

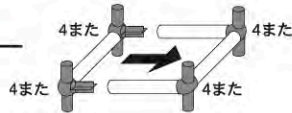

**G**

●3また…7コ ●4また…4コ  
●5また…5コ

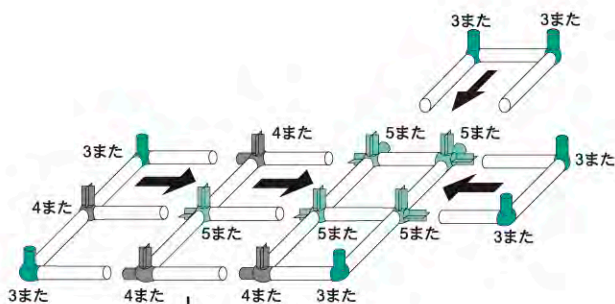

### ②下からG→F→E→D→C→B→Aの順に積み上げます。

**A**

Bに押し込みます。

**B**

Bに長パイプ4本を立てます。

**C**

Eに押し込みます。

**D**

Dに短パイプ2本を立ててBを上から押し込みます。

**E**

Eに長パイプ6本短パイプ2本を立ててDを上から押し込みます。

**F**

Fに長パイプ2本短パイプ2本を立ててEを上から押し込みます。

**G**

Gに長パイプ12本短パイプ4本を立ててFを上から押し込みます。

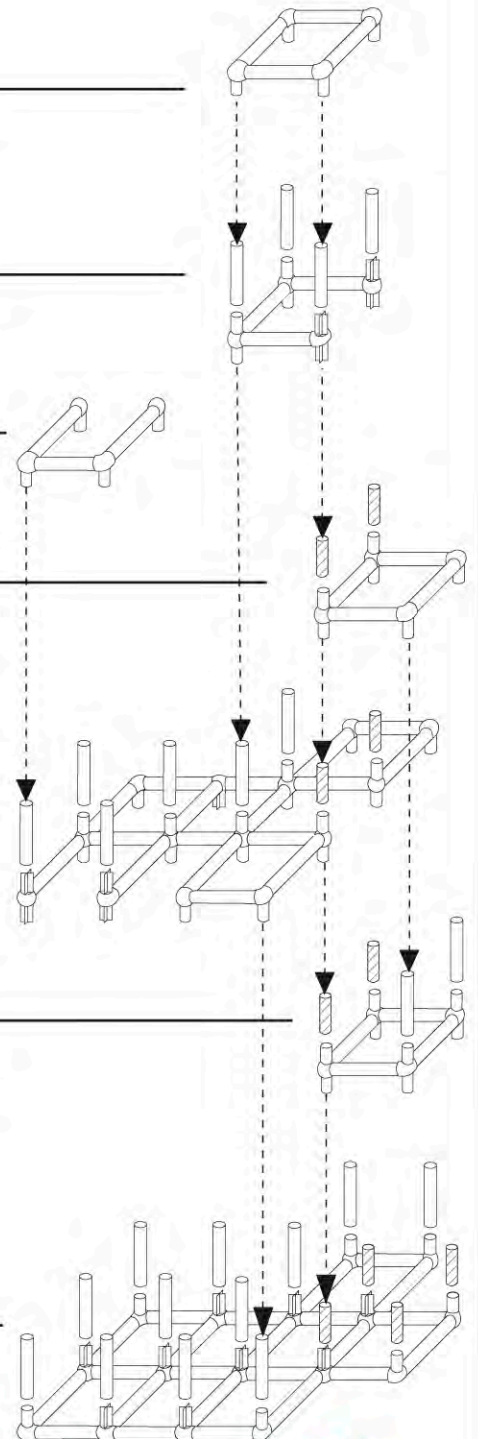

おどり場・ロングすべり台の  
取り付け方は、11ページをご覧ください。

2~4歳

# 平均棒トンネルの組み立て方

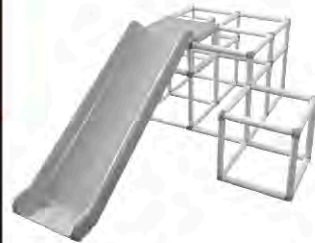

組み上がりサイズ  
W97 × D177.5 × H57(cm)

## 必要部品

●長パイプ 64

●Tまたジョイント 2

●5またジョイント 6

●短パイプ 9

●3またジョイント 18

●6またジョイント 2

●4またジョイント 11

### ①A~Cをそれぞれ組み立てます。

・安全の為、ジムとジョイントのかみあわせはきつくなっております。ご了承下さい。

A

- 3また…4コ
- 4また…4コ
- 5また…1コ

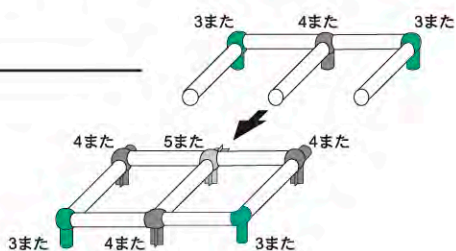

B

- Tまた…1コ
- 3また…6コ
- 4また…3コ
- 5また…3コ
- 6また…2コ

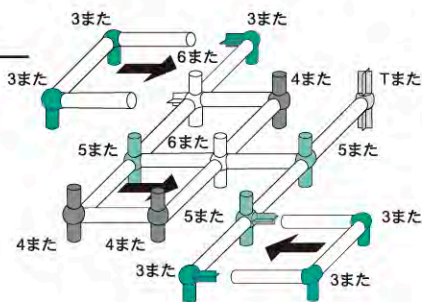

C

- Tまた…1コ
- 3また…8コ
- 4また…4コ
- 5また…2コ

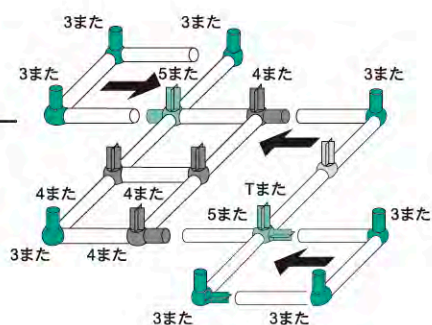

### ②下からC→B→Aの順に積み上げます。

A

Bに押し込みます。

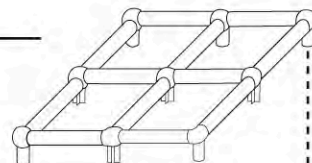

B

Bに短パイプ9本を立てます。

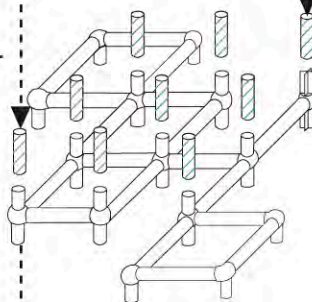

C

Cに長パイプ15本を立て、Bを上から押し込みます。

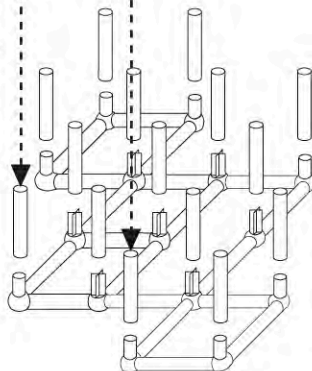

おどり場・ロングすべり台の  
取り付け方は、11ページをご覧ください。



3~4歳

# てっぼう付きジム の組み立て方



組み上がりサイズ  
W97 × D152 × H66(cm)

## 必要部品

●長パイプ 60



●Tまたジョイント 2

●5またジョイント 6

●短パイプ 6



●3またジョイント 16

●4またジョイント 12

## ①A~Dをそれぞれ組み立てます。

・安全の為、ジムとジョイントのかみあわせはきつくなっております。ご了承下さい。

A

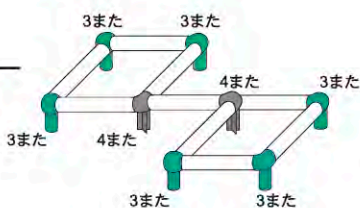

●3また…6コ  
●4また…2コ

B

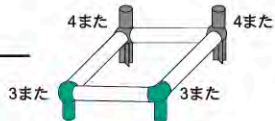

●3また…2コ  
●4また…2コ

C

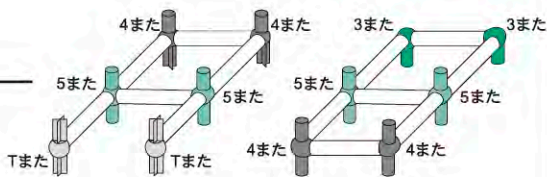

●Tまた…2コ  
●3また…2コ  
●4また…4コ  
●5また…4コ

D

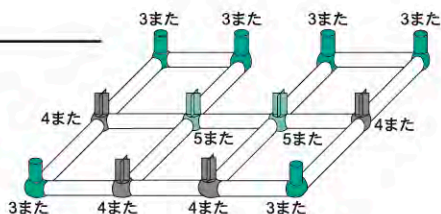

●3また…6コ  
●4また…4コ  
●5また…2コ

## ②下からD→C→B→Aの順に積み上げます。

A

Aを上から押し込みます。

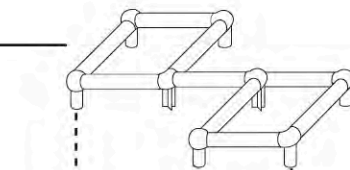

B

Bに短パイプ2本を立てます。

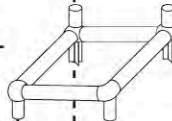

C

長パイプ6本、短パイプ4本を立て、Bを上から押し込みます。

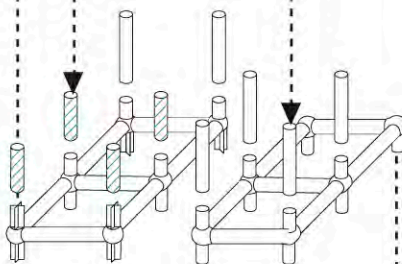

D

Dに長パイプ12本を立てて、Cを上から押し込みます。

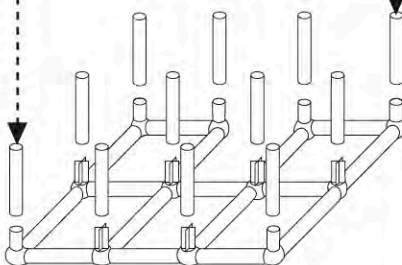

おどり場・ロングすべり台の  
取り付け方は、11ページをご覧ください。



4~5歳

# うんてい付きジム の組み立て方



組み上がりサイズ  
W97 × D128 × H97(cm)

## 必要部品

●長パイプ 79



●Tまたジョイント 5

●5またジョイント 5

●短パイプ 4



●3またジョイント 20

●6またジョイント 1

●4またジョイント 15

## ①A~Eをそれぞれ組み立てます。

・安全の為、ジムとジョイントのかみあわせはきつくなっております。ご了承下さい。

### A

- 3また…4コ
- 4また…2コ

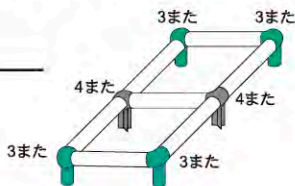

### B

- Tまた…2コ
- 3また…4コ
- 4また…2コ
- 5また…2コ

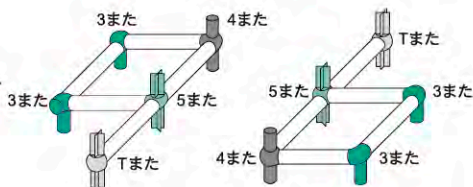

### C

- Tまた…2コ

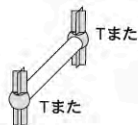

### D

- Tまた…1コ
- 3また…4コ
- 4また…7コ
- 5また…1コ
- 6また…1コ

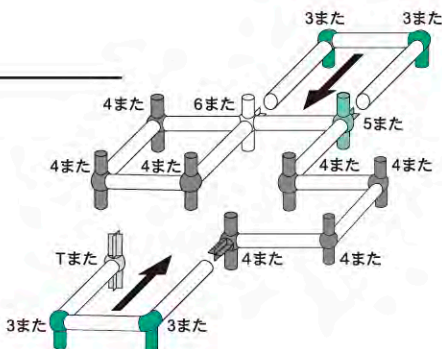

### E

- 3また…8コ
- 4また…4コ
- 5また…2コ

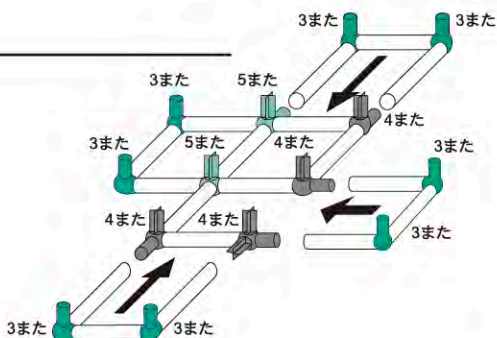

## ②下からE→D→C→B→Aの順に積み上げます。

### A

Aを上から押し込みます。

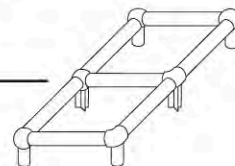

### B

Bに長パイプ6本を立てます。

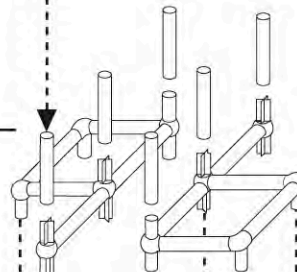

### C

Cに短パイプ2本を立て、Bを上から押し込みます。

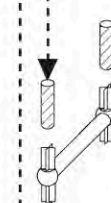

### D

Dに長パイプ8本、短パイプ2本を立て、Cを上から押し込みます。

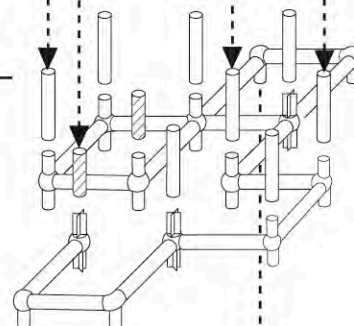

### E

Eに長パイプ14本を立て、Dを上から押し込みます。

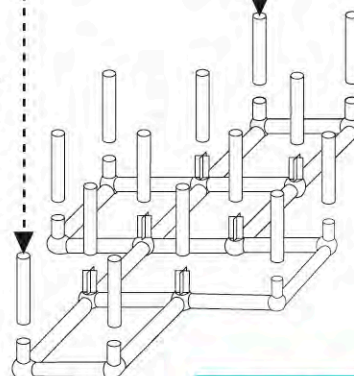

完成

4~6歳

# 4段タワージムの組み立て方

## 必要部品

- 長パイプ 84
- 短パイプ 10
- Tまたジョイント 5
- 3またジョイント 20
- 4またジョイント 15
- 5またジョイント 7
- 6またジョイント 3
- おどり場 1
- ロングすべり台 1



組み上がりサイズ  
W97 × D183.5  
× H128 (cm)

### ①A~Gをそれぞれ組み立てます。

・安全の為、ジムとジョイントのかみあわせはきつくなっております。ご了承下さい。

A

●3また…4コ

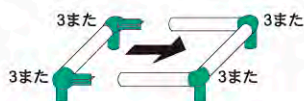

B

●3また…2コ  
●4また…2コ  
●5また…2コ

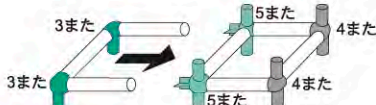

C

●3また…4コ  
●4また…4コ  
○6また…2コ

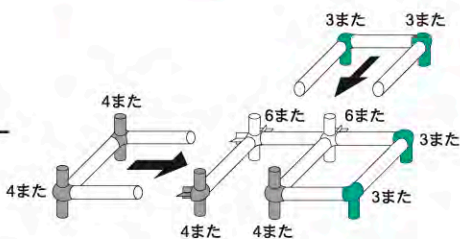

D

●3また…2コ  
●4また…2コ

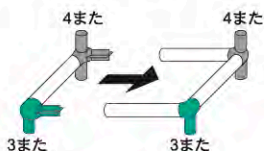

E

●Tまた…3コ  
●4また…5コ  
●5また…1コ  
○6また…1コ

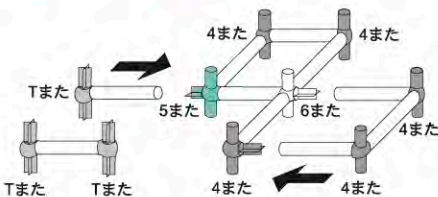

F

●Tまた…2コ  
●4また…2コ

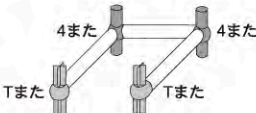

G

●3また…8コ  
●5また…4コ

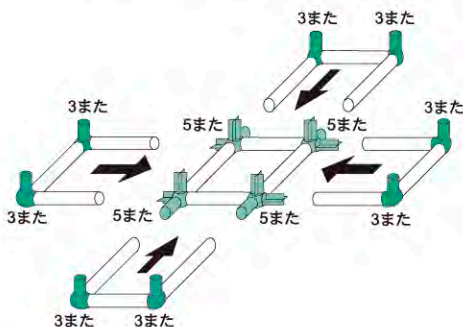

### ②下からG→F→E→D→C→B→Aの順に積み上げます。

A

Bに押し込みます。

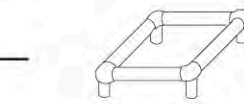

B

Bに長パイプ4本を立てます。

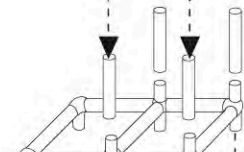

C

Cに長パイプ6本を立ててBを上から押し込みます。

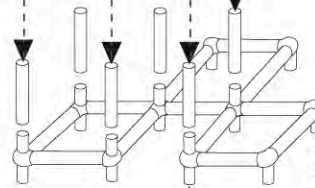

D

Dに短パイプ2本を立ててCを上から押し込みます。

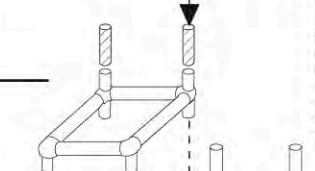

E

Eに長パイプ8本短パイプ2本を立ててDを上から押し込みます。

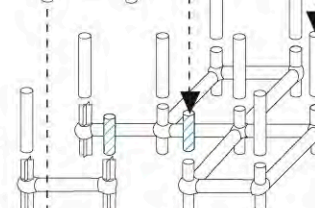

F

Fに長パイプ2本短パイプ2本を立ててEを上から押し込みます。

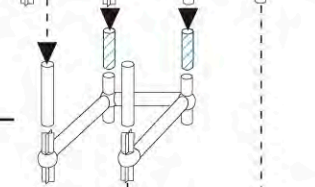

G

Gに長パイプ8本短パイプ4本を立てて、Fを上から押し込みます。

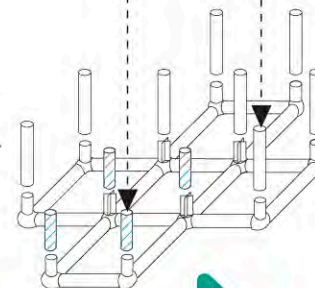

おどり場・ロングすべり台の取り付け方は、11ページをご覧ください。



# おどり場・ロングすべり台の取り付け方

## <取り付け完成図>

※以下からおどり場、すべり台の位置の変更・取り外しはしないでください。  
すべり台とおどり場はセットであることによって安定性を保っています。位置や向きの変更、取り外しは転倒の恐れがありますので、おやめください。

手すり付きジム

3段ワイドジム



平均棒トンネル



てつぼう付きジム



4段タワージム

## ■おどり場の取り付け方

おどり場には方向性があります。すべり台の取付け方向に合わせて向きを決めます。

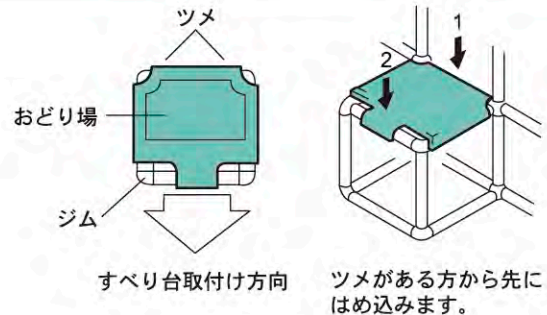

## すべり台の取り付け方

「手すり付きジム」  
「3段ワイドジム」の場合

すべり台を、ジムの側面に添わせる  
様にして取付ける。

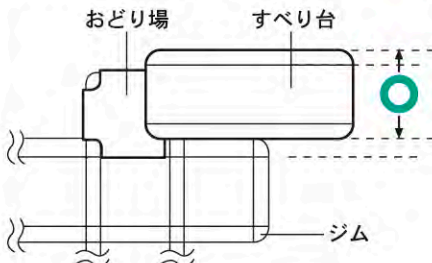

すべり台は、ジムのマス目に対し、  
パイプ1本分外側へズラして取付ける。

「平均棒トンネル」「てつぼう付きジム」  
「4段タワージム」の場合

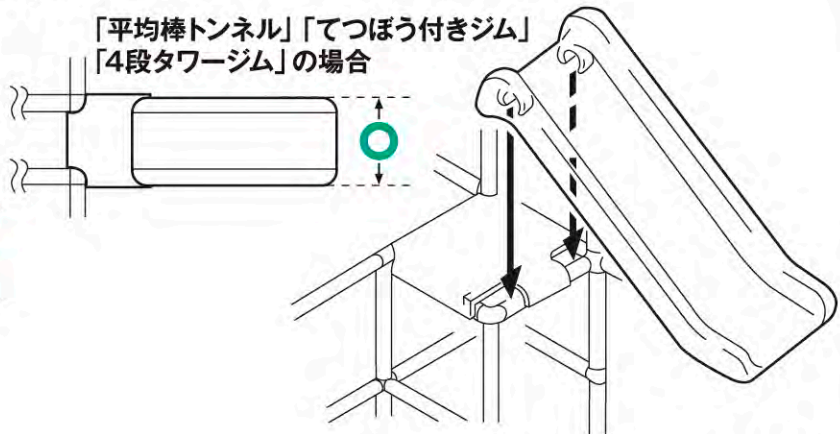

すべり台のツメをパイプにはめ込みます。

## 点検

お子様に遊ばせる前に、次の2点をもう一度  
点検して下さい。

- ① 抜けかかっているパイプはないか。
- ② 組み上がった形がゆがんでいないか。

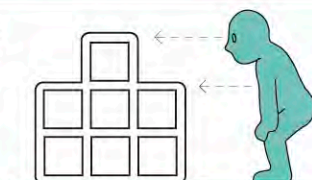

水平になっているか確認  
して下さい。  
ゆがんでいるときは、  
水平になるまで十分に押  
し込んで下さい。

## ★公式ホームページで7wayの遊び方を紹介中!



ピープルの公式ホームページにて、各7wayの動画や運動遊びのバリエーションをご紹介します。



## ★Instagram公式アカウントのご案内

Instagram公式アカウント **@peopleyugu** では、ご購入者様向けのプレゼントキャンペーンや新商品のご案内をしています。ぜひフォローしてください。



## ジム部分の補修方法

パイプのゆるみ等ができた時は、下記の方法に従って補修して下さい。

### 補修方法1 横のパイプを差し替える

横のパイプを抜き、パイプの内側についてジョイントの溝を避けるように差し直します。



### 補修方法2 縦のパイプと横のパイプを交換する

ジョイントの筒に差し込んであったパイプと、腕に差し込んであったパイプを差し替えます。



### 補修方法3 セロテープを巻く

ジョイントの腕、筒にセロテープを巻きます。最後に縦・横十字にして貼るとパイプが入れ易くなります。ゆるみの度合に従って巻き数を変えて下さい。



※ご不明な点がございましたら、お客様相談係にご連絡ください。

… TEL.03(3862)3739 <電話受付時間> 月～金曜日(祝日を除く) 10:00～12:00・13:00～16:00